

Schmid



Made in Germany

Schmid
Wir machen richtig Feuer



Wir machen richtig Feuer

1.

- 1
- 2
- 3
- 4
- 5
- 6
- 7

- 1
- 2
- 3

3

2.



3V CR2430



!!!

6.

3.

(45 22).

80

3, .1

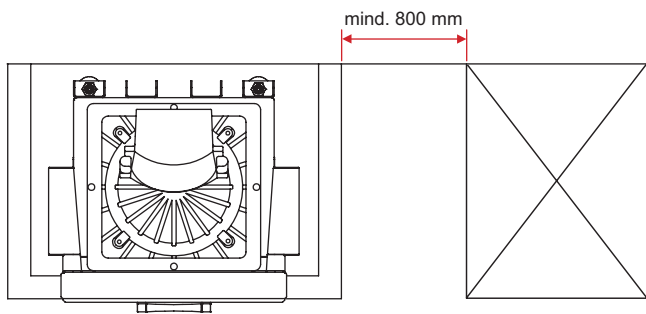

3, .1

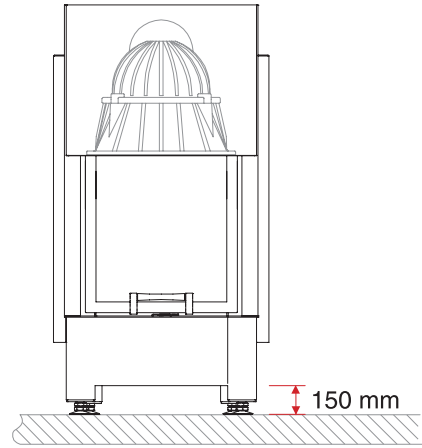

3.2.

150

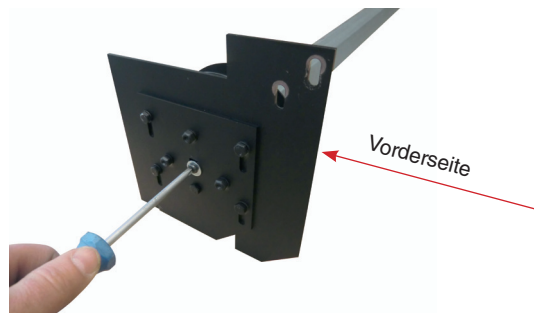

3.3

5 25

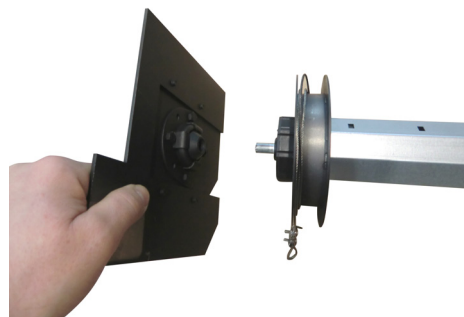

3.4



3.1.

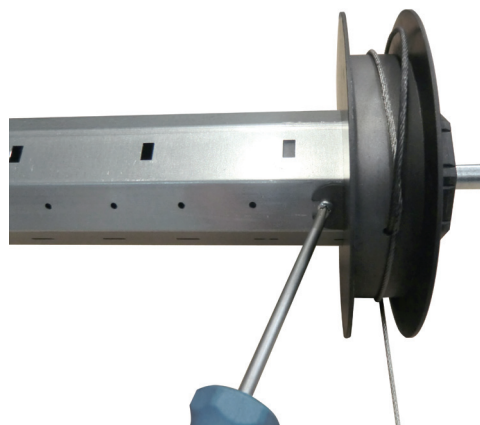

3.5.



3.6.



3.10.

8-

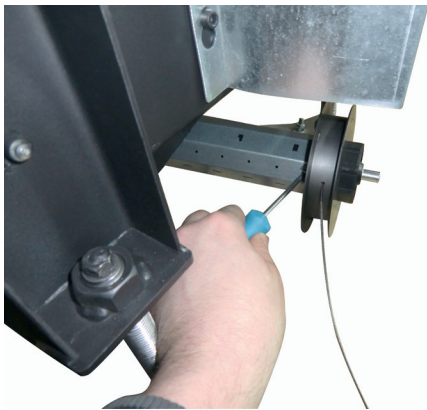

3.7

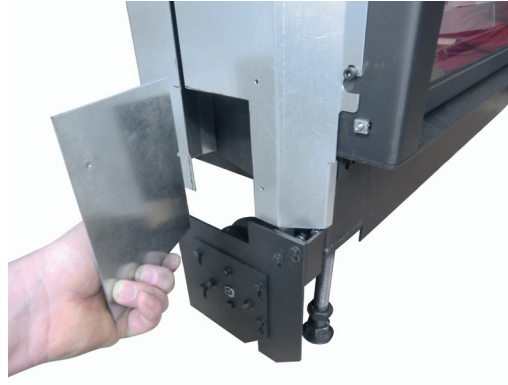

3.11

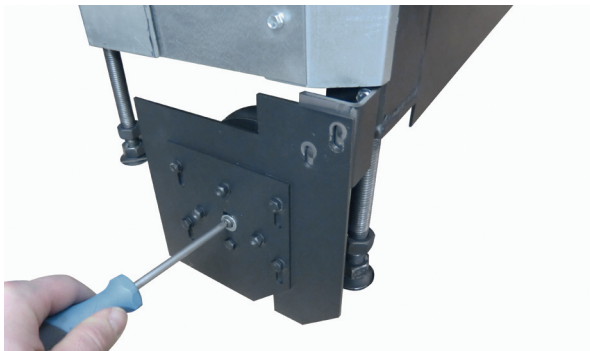

3.8



3.12

3.3. 3.5.



3.9

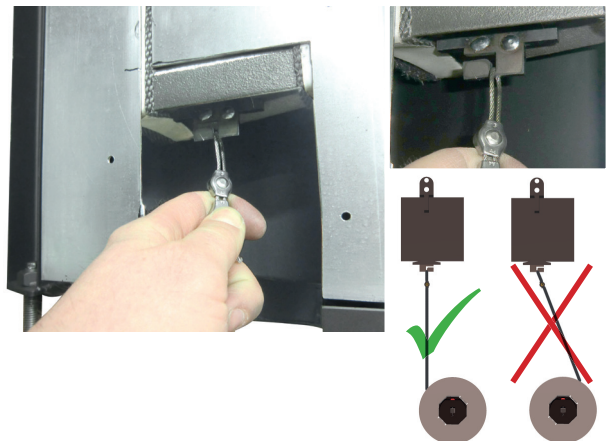

3.13



3.14

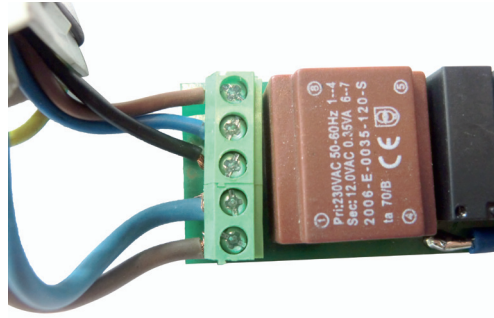

4.3

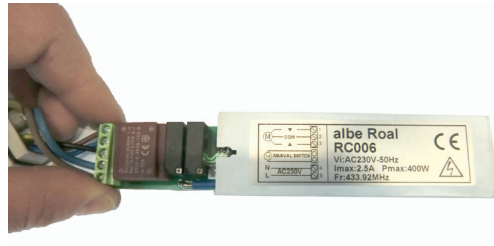

4.4.



4.



5.



4.1

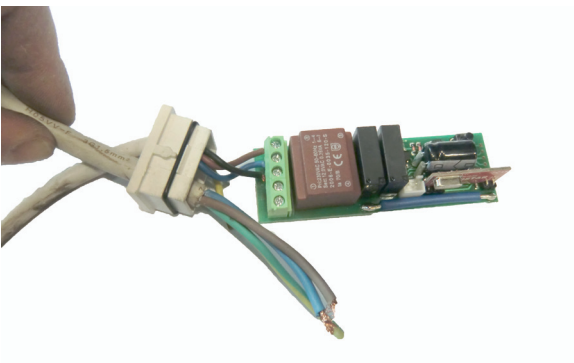
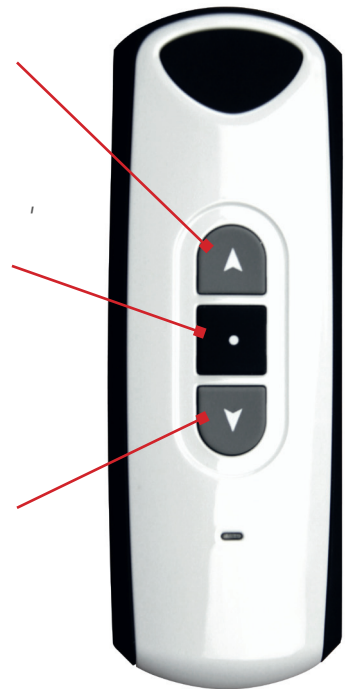

4.2.

230V

()



!

3

6.

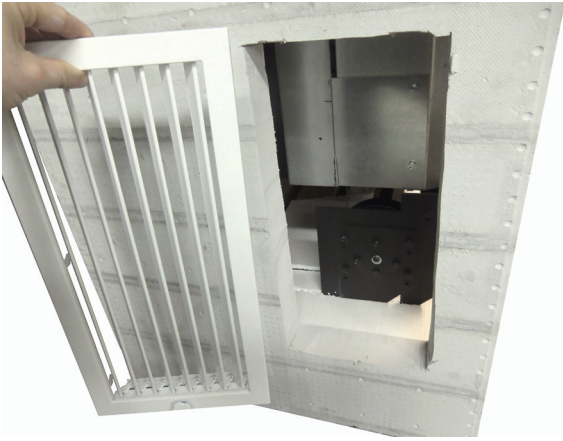

6.1.

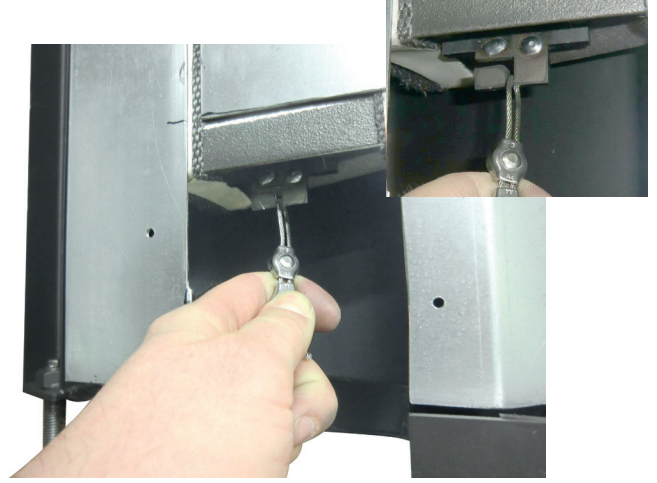

6.4



6.2.



6.5.

8-



6.3.



6.6



Schmid

7.1

2

7.2.

7.3.

Schmid.

7.4

Инструкция по настройке пульта дистанционного управления для каминных топок Schmid с электрическим приводом двери

1. Подключите двигатель
2. Нажмите на черную кнопку на приемнике, пока светодиод не загорится красным цветом. (рис.2)
3. В течение 10 секунд кратковременно нажмите кнопку на задней панели пульта дистанционного управления.

Двигатель реагирует коротким вверх - вниз. (рис. 3)

Программирование приводного вала механизма

4. Переместите дверь вверх при помощи пульта дистанционного управления.

Внимание!!!

соблюдайте последовательность соединений на приемнике (черный - S, синий - Bl, коричневый -Br). Не соблюдение может вывести из строя плату управления. (рис.4)

5. Нажмите красную кнопку на ведущем валу в верхнем конечном положении. (рис.5)

6. Теперь переместите дверь вниз с помощью пульта дистанционного управления и установите конечное нижнее положение при помощи красной кнопки на валу.

